

When tightening any bolts or screws, ensure the parts that are being secured leave a gap of less than 3/16" (4,76 mm) to eliminate safety concerns.

Lors du serrage d'un boulon ou d'une vis, s'assurer que les pièces fixées solidement laissent un espace inférieur à 4,76 mm (3/16") pour éliminer les problèmes de sécurité.

Cuando ajuste pernos o tornillos, asegúrese que haya un espacio menor a 4,76 mm (3/16") entre las piezas que esté asegurando para eliminar cualquier riesgo de seguridad.

Durante l'avvitamento di bulloni o viti assicurare che tra i componenti serrati vi sia uno spazio inferiore ai 4,76 mm (3/16") in modo da evitare rischi per la sicurezza.

Zorg wanneer u bouten vastdraait, dat de ruimte tussen de delen die u vastzet minder dan 4,76 mm (3/16") bedraagt om de veiligheid te waarborgen.

Ao apertar quaisquer parafusos ou porcas, certifique-se de que são afixados com um intervalo não inferior a 4,76 mm (3/16") de modo a eliminar quaisquer preocupações com a segurança.

Podczas przykręcania wkrętów czy śrub należy ze względów bezpieczeństwa upewnić się, że mocowane części pozostawiają szczelinę mniejszą niż 4,76 mm (3/16").

拧紧螺栓或螺钉时，确保要固定的部件之间的缝隙不超过 3/16 英寸 (4,76 毫米)，以消除安全隐患。

عند ربط أي صواميل أو مسامير، تأكد من أن الأجزاء محكمة الربط واترك فجوة لا تقل عن 3/16 بوصة (4,76 مم) لتجنب المشكلات المتعلقة بالسلامة.

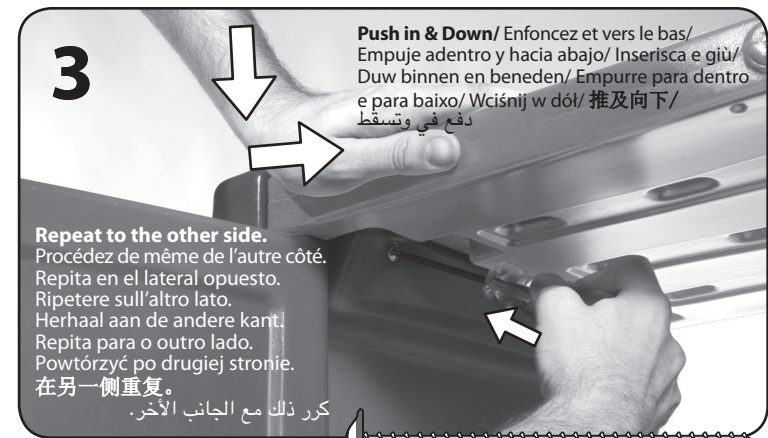
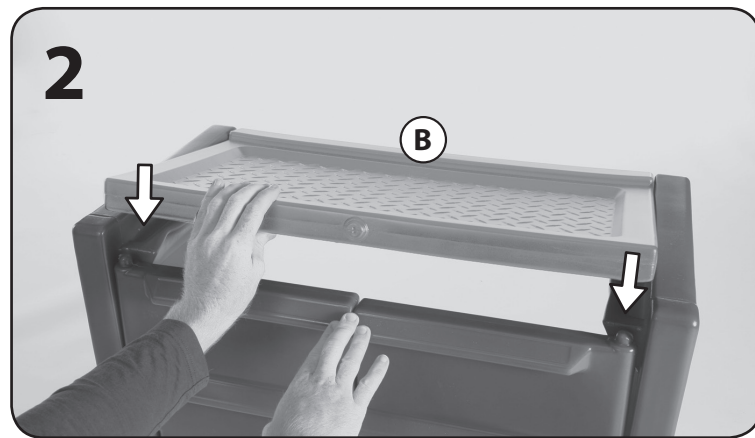

Repeat to the other side.  
Procédez de même de l'autre côté.  
Repita en el lateral opuesto.  
Ripetere sull'altro lato.  
Herhaal aan de andere kant.  
Repita para o outro lado.  
Powtórzyc po drugiej stronie.  
在另一側重复。  
كرر ذلك مع الجانب الآخر.

2 x 1-7/8" (4,76 cm)

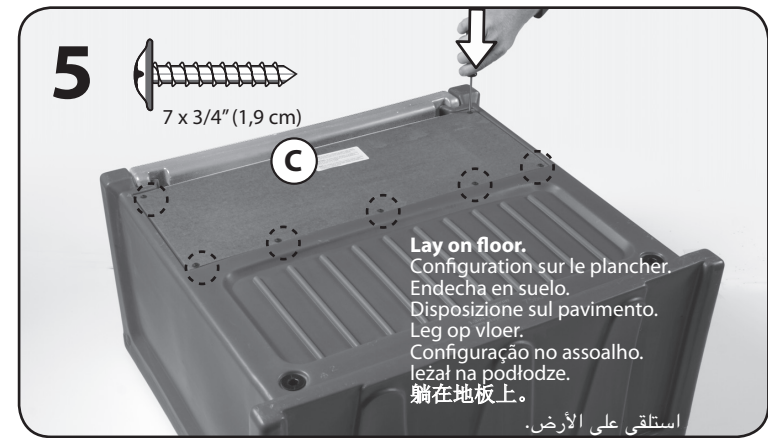
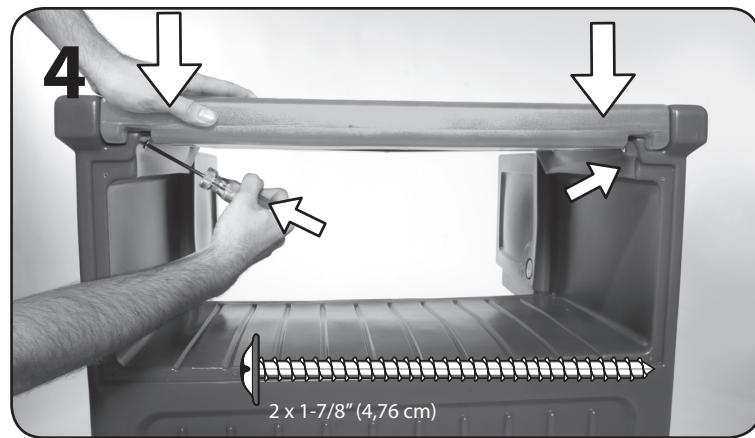

Lay on floor.  
Configuration sur le plancher.  
Endecha en suelo.  
Disposizione sul pavimento.  
Leg op vloer.  
Configuração no assoalho.  
leżal na podłodze.  
躺在地板上。  
استلقى على الأرض.

7 x 3/4" (1,9 cm)

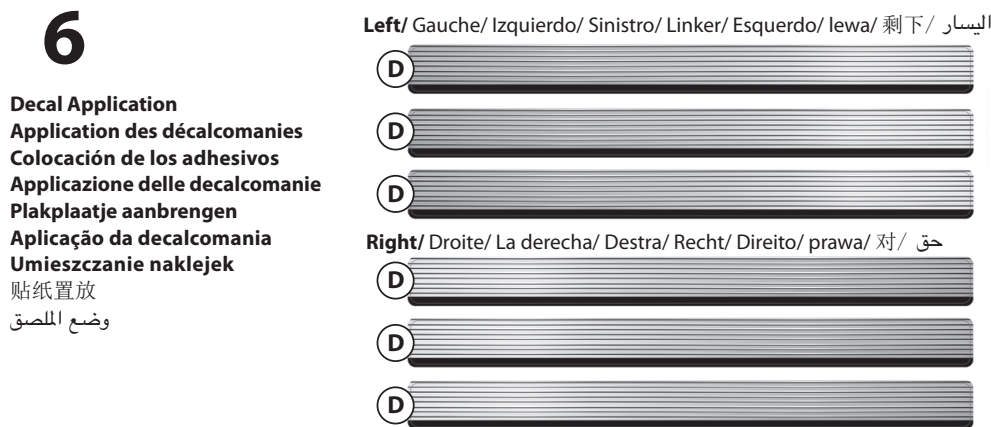

**6**  
Decal Application  
Application des décalcomanies  
Colocación de los adhesivos  
Applicazione delle decalcomanie  
Plakplaatje aanbrengen  
Aplicação da decalcomania  
Umieszczanie naklejek  
贴纸置放  
وضع الملصق

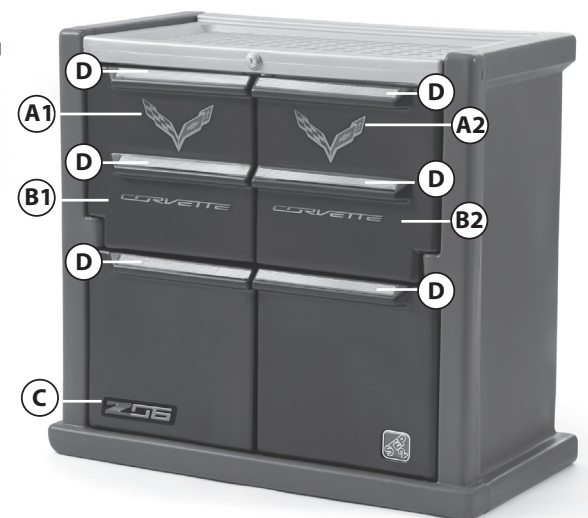

**8282**  
**CORVETTE**  
Dresser™  
GENERAL MOTORS TRADEMARKS  
USED UNDER LICENSE TO  
THE STEP2 COMPANY, LLC  
OFFICIAL  
LICENSED PRODUCT

For assistance or replacement parts please contact :

The Step2 Company, LLC.  
10010 Aurora-Hudson Rd.  
Streetsboro, OH 44241 USA  
1-800-347-8372 USA & Canada Only  
(330)656-0440  
www.step2.com

Uk freephone: 0800 393159  
Step2 UK website: www.step2uk.com

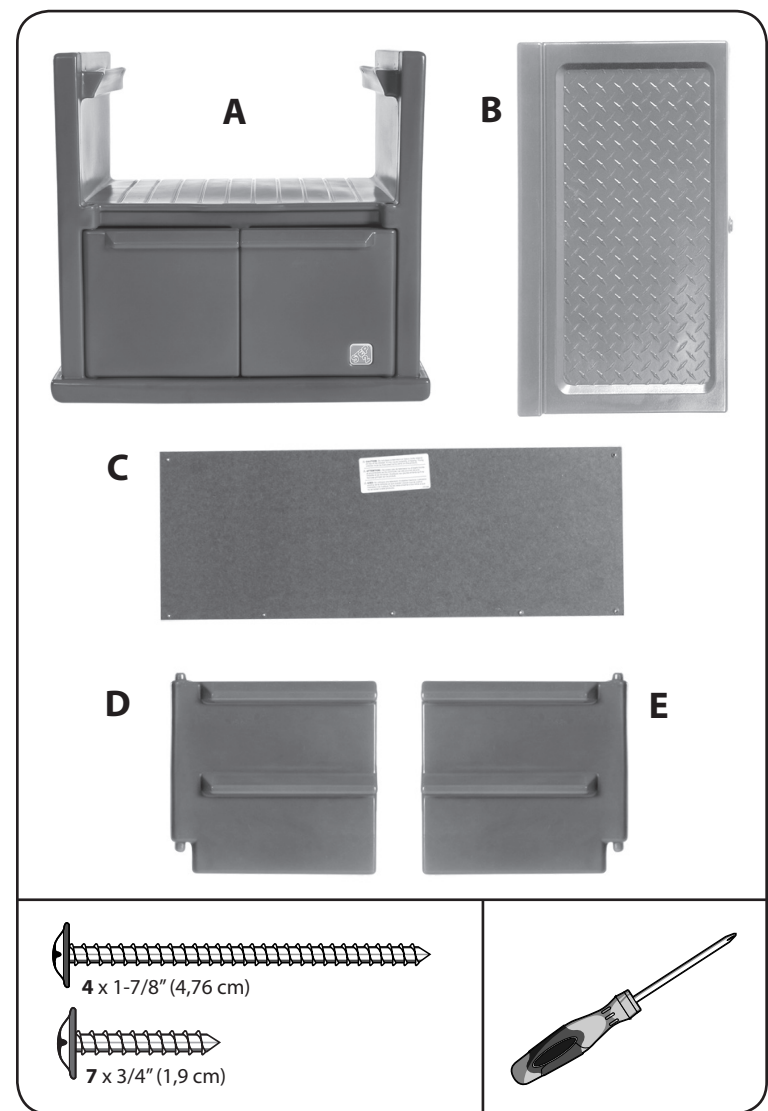

Thank you for purchasing the Step2® Corvette® Dresser™. We'd appreciate a few minutes of your time to complete a brief survey so we can continue providing you with great products.  
To participate, please visit our website at:  
**www.step2.com/survey/?partnumber=828200**  
Thank you for your time,  
your friends at Step2.

**ENGLISH**  
**WARNING: CHOKING HAZARD** - Small parts. Sharp points. Adult assembly required.  
**WARNING: FALL HAZARD** - Do not allow children to sit or stand on dresser.  
**CAUTION:** Do not place a television or heavy, bulky objects on top of dresser. It may cause instability or tipping. Young children must be instructed not to climb on this product.

**OBSERVE THE FOLLOWING STATEMENTS AND WARNINGS TO REDUCE THE LIKELIHOOD OF SERIOUS OR FATAL INJURY. SAVE THIS SHEET FOR FUTURE REFERENCE.**

**SAFETY INFORMATION**  
• Provide adult supervision at all times.  
• Instruct children **not** to use product until properly assembled.  
• Do not exceed 50 lbs (22,68 kg) on shelves. (Maximum shelf weight: 50 lbs (22,68 kg)).  
• Do not place TVs or other heavy items on top shelf due to tipping.  
• Use caution **not to** over-tighten screws or they will not hold parts together appropriately.

**INSPECT THIS PRODUCT BEFORE EACH USE. TIGHTLY SECURE CONNECTIONS AND REPLACE DAMAGED OR WORN COMPONENTS. CONTACT THE STEP2 COMPANY FOR REPLACEMENT PARTS.**

**CLEANING INSTRUCTIONS**  
• General Cleaning: Use mild soapy water.

**DECAL APPLICATION**  
Clean and dry area thoroughly. Center decal in area. Apply pressure from center to outer edge.

**DISPOSAL INSTRUCTIONS**  
Please recycle when possible. Disposal must be in compliance with government regulations.

**FRANÇAIS**  
**MISE EN GARDE : DANGER D'ÉTOUFFEMENT** - Petite pièces. Pointes aiguës. Assemblage par un adulte requis.  
**MISE EN GARDE : DANGER DE CHUTE** - Ne pas laisser les enfants s'asseoir ou se tenir sur la commode.  
**ATTENTION :** Ne posez pas un téléviseur ou d'objets lourds et encombrants sur la commode. Elle pourrait devenir instable et se renverser. Expliquez aux jeunes enfants de ne pas grimper sur ce produit.

**RESPECTEZ LES ÉNONCÉS ET AVERTISSEMENTS SUIVANTS POUR RÉDUIRE LA PROBABILITÉ DE BLESSURE GRAVE, VOIRE MORTELLE. CONSERVEZ CETTE FEUILLE POUR RÉFÉRENCE ULTÉRIEURE.**

**RENSEIGNEMENTS DE SÉCURITÉ**  
• Assurer une supervision par un adulte en tout temps.  
• Dites aux enfants de **ne pas** utiliser le produit jusqu'à ce qu'il soit assemblé correctement.  
• Ne pas dépasser un poids de 22,68 kg (50 lb) sur les tablettes. (Poids maximal sur une tablette : 22,68 kg [50 lb]).  
• NE mettez PAS de téléviseurs ou autres objets lourds sur l'étagère du haut à cause d'un basculement possible.  
• Veillez à **ne pas** trop serrer les vis pour qu'elles tiennent les pièces ensemble de façon appropriée.

**INSPECTEZ CE PRODUIT AVANT CHAQUE UTILISATION. SERREZ BIEN LES CONNEXIONS ET REMPLACEZ LES COMPOSANTS USÉS OU ENDOMMAGÉS. CONTACTEZ LA SOCIÉTÉ STEP2 POUR DES PIÈCES DE RECHANGE.**



## APPLICATION DES DÉCALCOMANIES



Nettoyez et séchez soigneusement la zone. Centrez la décalcomanie dans la zone. Appliquez une pression du centre vers le bord extérieur.

### INSTRUCTIONS DE NETTOYAGE

- Nettoyage général : Utilisez de l'eau savonneuse douce.

### INSTRUCTIONS DE MISE AU REBUT

Veillez recycler dans la mesure du possible. L'élimination doit être conforme à toutes les lois nationales.

<b>ESPAÑOL</b>
<div><b> ADVERTENCIA: RIESGO DE ASFIXIA:</b> Contiene piezas pequeñas. Puntas afiladas. Requiere montaje por parte de un adulto.</div>
<div><b> ADVERTENCIA: RIESGO DE CAÍDAS</b> - No permita que los niños se sienten o pongan de pie encima de la cómoda.</div>
<div><b> AVISO:</b> No coloque una televisión ni objetos macizos o pesados encima de la cómoda, ya que pueden causar que se vuelva inestable o que se vuelque. Se les debe enseñar a los niños pequeños a que no se suban a este producto.</div>

**RESPETE LAS SIGUIENTES RECOMENDACIONES Y ADVERTENCIAS PARA DISMINUIR LA PROBABILIDAD DE SUFRIR LESIONES GRAVES O MORTALES. CONSERVE ESTA HOJA PARA SU CONSULTA EN EL FUTURO.**

### INFORMACIÓN DE SEGURIDAD

- Este producto requiere supervisión adulta en todo momento.
- Asegúrese que los niños: **no** utilicen este producto hasta que se haya finalizado su montaje.
- El peso en los estantes no debe exceder 22,68 kg (50 lb.) (Peso máximo en el estante: 22,68 kg (50 lb.))
- no coloque televisiones ni otros objetos pesados en el estante superior ya que podría caerse.
- Procure **no** apretar demasiado los tornillos, ya que podrían no asegurar las piezas correctamente.

**EXAMINE EL PRODUCTO ANTES DE CADA UTILIZACIÓN. FIJE LAS CONEXIONES Y SUSTITUYA LOS COMPONENTES QUE PRESENTEN DAÑOS O DESGASTE. PÓNGASE EN CONTACTO CON LA EMPRESA STEP2 PARA OBTENER PIEZAS DE REPUESTO.**

### INSTRUCCIONES PARA LA LIMPIEZA



- Limpieza general: Utilice una solución de agua y jabón suave.

### COLOCACIÓN DE LOS ADHESIVOS

  Limpie y seque la superficie en profundidad. Sitúe la lámina en la posición correcta. Presione desde el centro hacia los bordes.

### INTRUCCIONES PARA LA ELIMINACIÓN

Recicle los componentes si tiene la posibilidad. La eliminación de este producto se debe realizar de conformidad con la Normativa Gubernamental.

<b>ITALIANO</b>
<div><b> AVVERTENZE: RISCHIO DI SOFFOCAMENTO</b> - Parti di dimensioni ridotte. Punte acuminate. È necessario il montaggio da parte di adulti.</div>
<div><b> AVVERTENZE: PERICOLO DI CADUTA-</b> Non consentire ai bambini di sedersi o stare in piedi sulla cassetiera.</div>
<div><b> ATTENZIONE:</b> Non posizionare televisori o oggetti pesanti e ingombranti sulla cassetiera. Ciò potrebbe provocare instabilità o ribaltamenti. Assicurarsi che i bambini non salgano su questo prodotto.</div>

**OSSERVARE LE SEGUENTI DICHIARAZIONI E AVVERTENZE PER RIDURRE IL RISCHIO DI INFORTUNI GRAVI O FATALI. CONSERVARE QUESTO FOGLIO PER FUTURO RIFERIMENTO.**

### INFORMAZIONI SULLA SICUREZZA

- È necessaria la supervisión constante da parte di un adulto.
- Spiegare ai bambini di non utilizzare il prodotto prima del montaggio.
- Il carico sui ripiani non deve essere superiore a 50 lb (22,68 kg).

(Peso massimo ripiano: 50 lb, (22,68 kg)).

- NON posizionare la TV o altri oggetti pesanti sullo scaffale superiore poiché potrebbero ribaltarsi.
- Fare attenzione a non stringere eccessivamente le viti, in modo da impedire che i componenti siano collegati in modo non appropriato.

**ISPEZIONARE QUESTO PRODOTTO PRIMA DI CIASCUN UTILIZZO. CHIUDERE FERMAMENTE LE CONNESSIONI E SOSTITUIRE I COMPONENTI DANNEGGIATI O USURATI. CONTATTARE STEP2 COMPANY PER OTTENERE RICAMBI.**

### ISTRUZIONI PER LA PULIZIA:

- Pulizia generale: Utilizzare acqua con sapone delicato

### APPLICAZIONE DELLE DECALCOMANIE:

Pulire e asciugare l’area accuratamente. Posizionare la decalcomania al centro dell’area. Premere la decalcomania dal centro verso l’esterno.

### ISTRUZIONI PER LO SMALTIMENTO:

Reciclare quando possibile. Lo smaltimento deve essere effettuato in conformità con tutti i regolamenti previsti dal governo” to “a tutte le normative vigenti.

<b>NEDERLANDS</b>
<div><b> WAARSCHUWING: VERSTIKKINGSGEVAAR</b> - Kleine onderdelen. Montage door volwassene vereist.</div>
<div><b> WAARSCHUWING: VALGEVAAR</b> - Laat kinderen niet boven op het bureau zitten of staan.</div>
<div><b> VOORZICHTIGHEID:</b> Geen televisie of zware, grote objecten op de commode plaatsen. Dat kan er namelijk voor zorgen dat de commode instabiel wordt of omvalt. Jonge kinderen moeten worden geïnstrueerd om niet op dit product te klimmen.</div>

**NEEM DE VOLGENDE VERKLARINGEN EN WAARSCHUWINGEN IN ACHT OM WAARSCHIJNLIJK ERNSTIG OF FATAAL LETSEL TE VERMINDEREN. BEWAAR DIT BLAD VOOR TOEKOMSTIGE REFERENTIE.**

### VEILIGHEIDSINFORMATIE

- Zorg te allen tijde voor toezicht van een volwassene.
- Instrueer kinderen: het product niet te gebruiken tot het goed in elkaar is gezet.
- Nooit meer dan 22,68 kg (50 lbs) op de planken leggen. (Maximaal draaggewicht van de planken: 22,68 kg (50 lbs)) .
- Geen TV's of andere zware voorwerpen plaatsen op bovenste legplank wegens kantelgevaar.
- Wees voorzichtig dat de schroeven niet te vast worden aangedraaid, anders houden ze de onderdelen niet goed aan elkaar.

**DIT PRODUCT VÓOR ELK GEBRUIK INSPECTEREN. DRAAI VERBINDINGEN GOED VAST EN VERVANG BESCHADIGDE OF VERSLETEN COMPONENTEN. NEEM CONTACT MET DE STEP2 COMPANY VOOR VERVANGINGSONDERDELEN.**

### REINIGINGSINSTRUCTIES



- Algemene reiniging: Een mild sopje gebruiken.

### PLAKPLAATJE AANBRENGEN

Reinig en droog het gebied grondig. Centreer het plakplaatje in het gebied. Pas druk toe vanuit het midden naar de buitenrand.

### AFVOERINSTRUCTIES

Wanneer mogelijk recyclen. Afvoeren moet gebeuren in overeenstemming met alle overheidsvoorschriften.

<b>PORTUGUÊS</b>
<div><b> AVISO: PERIGO DE ASFIXIA</b> – Peças pequenas. A montagem deve ser realizada por um adulto.</div>
<div><b> AVISO: RISCO DE QUEDA</b> – Não permitir que as crianças se sentem ou se ponham de pé sobre a bancada.</div>

<div><b> ATENÇÃO:</b> não coloque um aparelho de TV ou objetos pesados ou volumosos na parte superior da cômoda. Isso pode causar instabilidade ou pode causar a queda do produto. Crianças pequenas devem ser instruídas a não subirem para este produto.</div>
---

**RESPEITE AS SEGUINTES ADVERTÊNCIAS E AVISOS PARA REDUZIR A PROBABILIDADE DE UMA LESÃO GRAVE OU FATAL. GUARDE ESTA FOLHA PARA REFERÊNCIA FUTURA.**

### INFORMAÇÕES DE SEGURANÇA

- É necessária uma vigilância permanente por parte de adultos.
- Não exceder os 22,68 kg (50 lbs) nas prateleiras. (Peso máximo da prateleira: 22,68 kg (50 lbs)).
- NÃO coloque aparelhos de TV ou outros itens pesados na parte superior da prateleira, para evitar o risco de queda..
- Tenha cuidado para não apertar demasiado os parafusos ou estes não irão prender adequadamente as peças.

**INSPECIONE ESTE PRODUTO ANTES DE CADA UTILIZAÇÃO. APERTE BEM AS LIGAÇÕES E SUBSTITUA OS COMPONENTES DANIFICADOS OU DESGASTADOS. CONTACTE A STEP2 COMPANY PARA OBTER PEÇAS DE SUBSTITUIÇÃO.**

### INSTRUÇÕES DE LIMPEZA:



- Limpeza geral: utilize água ensaboada morna.

### APLICAÇÃO DA DECALCOMANIA:

Limpar e secar a área cuidadosamente. Centrar a decalcomania na área. Pressionar a partir do centro para a zona exterior.

### INSTRUÇÕES DE ELIMINAÇÃO:

Recicle sempre que possível. A eliminação deve estar em conformidade com todas as regulamentações oficiais.

<b>POLSKI</b>
<div><b> OSTRZEŻENIE! RYZYKO ZADŁAWIENIA</b> – małe części. Montaż powinna wykonać osoba dorosła.</div>
<div><b> OSTRZEŻENIE! NIEBEZPIECZEŃSTWO UPADKU</b> - Nie wolno pozwalać dzieciom siadać ani stawać na powierzchni biurka.</div>
<div><b> UWAGA!</b> Nie stawiać telewizora ani innych przedmiotów o dużych gabarytach na komodzie. Może to spowodować niestabilność i nadmierny przechył. Należy zakazać małym dzieciom wchodzenia na produkt.</div>

**PRZESTRZEGANIE PONIŻSZYCH ZALECEŃ I OSTRZEŻEŃ ZMNIJSZY PRAWDOPODOBIENŃSTWO ODNIESIENIA POWAŻNYCH LUB ŚMIERTELNYCH OBRAŻEŃ CIAŁA. ZACHOWAĆ TĘ INSTRUKCJĘ DO PÓŹNIEJSZYCH KONSULTACJI.**

### INFORMACJE DOTYCZĄCE BEZPIECZEŃSTWA

- Należy zapewnić nadzór osoby dorosłej nad dzieckiem przez cały czas.
- Polecić dzieciom, aby: nie używały zabawki, dopóki nie zostanie odpowiednio zmontowana;
- Nie przekraczać obciążenia 50 lbs (22,68 kg) na półkach. Maksymalne obciążenie półki: 50 lbs (22,68 kg)).
- Nie należy stawiać telewizorów oraz innych ciężkich przedmiotów na górnej półce ze względu na niebezpieczeństwo przechyłu.
- Nie należy zbyt mocno dokręcać wkrętów, gdyż nie będą one złączać części w prawidłowy sposób.

**NALEŻY SPRAWDZAĆ PRODUKT PRZED KAŻDYM UŻYCIEM. MOCNO DOKRĘCIĆ POŁĄCZENIA I WYMIENIĆ USZKODZONE LUB ZUŻYTE CZĘŚCI. W CELU WYMIANY CZĘŚCI NALEŻY SKONTAKTOWAĆ SIĘ Z FIRMĄ STEP2.**

### INSTRUKCJA CZYSZCZENIA:



- Ogólne czyszczenie: Używać wody z dodatkiem mydła.

### UMIESZCZANIE NAKLEJEK:

Należy dokładnie wyczyścić i wysuszyć powierzchnię. Umieścić naklejkę na środku. Dociskać od środka ku krawcom.

#### INSTRUKCJA UTYLIZACJI:

Produkt należy zutylizować, jeśli to możliwe. Należy utylizować zgodnie z obowiązującymi, krajowymi przepisami.

<b>中文</b>
<div><b> 警告：窒息危險</b> – 小部件。尖角。要求成人组装。</div>
<div><b> 警告： 跌落危險</b> – 切勿让儿童坐在或站在储物柜上。</div>
<div><b> 慎重：勿将电视或重物、大体积物品放在柜子上。这可能导致柜子不稳或倾斜。必须告诫儿童不要攀爬本产品。</b></div>

阅读以下陈述和警告，减少严重或致命伤害发生的可能性。保存本说明书以供今后参考。

<b>安全信息</b>
<div><ul style="list-style-type: none"><li>任何时候都需要有成人监督。</li><li>告诫儿童： <b>不要</b>在产品正确组装前使用。</li><li>货架承重不得超过 50 磅（22.68 公斤）。最大货架重量：50 磅（22.68 公斤）。</li><li>请小心， <b>不要</b>过度固定螺钉，否则它们不能恰当地将零件连在一起。</li></ul></div>
<div><p><b>每次使用前检查本产品。固定连接处，并换掉破损和磨损的部件。联系 Step2 有 限责任公司获取替换零件。</b></p></div>
<b>清洁指南</b>
<div><p>用湿抹布擦拭。</p><div><ul style="list-style-type: none"><li><b>一般清洁：</b>使用温和的肥皂水。</li></ul></div></div>
<b>贴纸置放</b>
<div><p>彻底清洁并干燥区域。使贴纸居于区域中心位置。从中心向外按压贴纸。</p></div>
<b>处理指南</b>
<div><p>如可能，请回收利用。处理时必须遵守所有的政府规章。</p></div>

<b>العربية</b>
<div><div><div><div><div><div><span></span></div></div></div><div><div><div><span></span></div></div></div><div><div><div><span></span></div></div></div></div></div></div> <div><b>تحذير: خطر الاختناق</b> – الأجزاء الصغيرة. حواف حادة. يجب تجميع المنتج بمعرفة شخص بالغ</div>
<div><div><div><div><div><div><span></span></div></div></div><div><div><div><span></span></div></div></div><div><div><div><span></span></div></div></div></div></div></div> <div><b>تحذير: خطر السقوط</b> – لا تسمح للأطفال بالجلوس على وحدة ترتيب اللعب أو الوقوف عليها.</div>
<div><div><div><div><div><div><span></span></div></div></div><div><div><div><span></span></div></div></div><div><div><div><span></span></div></div></div></div></div></div> <div><b>الخطر:</b>لا تضع التلفزيون أو أجسام ثقيلة وضخمة أعلى الخزانة. فقد يؤدي ذلك إلى عدم استقرارها وانقلابها. يجب توجيه الأطفال الصغار بعدم تسلق هذا المنتج.</div>
<div><p><b>قم بمراجعة الملاحظات والتحذيرات التالية لتقليل إمكانية التعرض لإصابة خطيرة أو مميتة. احتفظ بهذا الدليل الرجوع إليه في المستقبل .</b></p><p>معلومات السلامة</p><div><ul style="list-style-type: none"><li>يلزم إشراف البالغين على الدوام.</li><li>عليك بتوجيه الأطفال بعدم استخدام الجهاز إلا بعد تجميعه بشكل صحيح..</li><li>يجب ألا يتجاوز الوزن على الرفوف 50 رطلا (22,68 كجم). (الحد الأقصى للوزن على الرفوف: 50 رطلا (22,68 كجم)).</li><li>احرص على ألا تفرط في ربط</li><li>افحص المنتج قبل كل استخدام. اربط الوصلات بإحكام واستبدل المكونات التالفة أو البالية. اتصل بشركة Stet2 للحصول على قطع الغيار. المسامير اللولبية وإلا فلن تمسك الأجزاء ببعضها بشكل ملائم.</li></ul></div><b>إرشادات التنظيف:</b><p>التنظيف العام: استخدم مياه بصابون مخفف.</p><p>وضع اللصق:</p><p>قم بتنظيف المنطقة وتجفيفها جيدًا. ضع اللصق في منتصف المنطقة. اضغط على منتصف اللصق إلى أن تصل لحافته الخارجية.<b>إرشادات التخلص من المنتج</b></p></div>
<div><p>الرجاء إعادة التدوير إن أمكن. يجب أن تتوافق طريقة التخلص من المنتج مع كل القوانين الحكومية.</p></div>